

# Inspiron11

## 3000 Series



### Manual do proprietário

Modelo do computador: Inspiron 3148  
Modelo normativo: P20T  
Tipo normativo: P20T002



# Notas, avisos e advertências

---

-  **NOTA:** uma NOTA indica informações importantes que ajudam você a usar melhor os recursos do computador.
  -  **CUIDADO:** Um AVISO indica possíveis danos ao hardware ou perda de dados e ensina como evitar o problema.
  -  **ATENÇÃO:** uma ADVERTÊNCIA indica um potencial de danos à propriedade, risco de lesões corporais ou mesmo risco de vida.
- 

**Copyright © 2014 Dell Inc. Todos os direitos reservados.** Esse produto é protegido por leis de direitos autorais e de propriedade intelectual dos EUA e internacionais. Dell™ e o logotipo Dell são marcas comerciais da Dell Inc. nos Estados Unidos e/ou em outras jurisdições. Todas as outras marcas e os nomes aqui mencionados podem ser marcas comerciais de suas respectivas empresas.

2014 - 07

Rev. A00

# Índice

<b>Antes de trabalhar na parte interna do computador.....</b>	<b>9</b>
Antes de começar .....	9
Instruções de segurança.....	9
Ferramentas recomendadas.....	11
<b>Após trabalhar na parte interna do computador.....</b>	<b>12</b>
<b>Como remover a tampa da base.....</b>	<b>13</b>
Procedimento.....	13
<b>Como recolocar a tampa da base.....</b>	<b>15</b>
Procedimento.....	15
<b>Como remover a bateria.....</b>	<b>16</b>
Pré-requisitos.....	16
Procedimento.....	16
<b>Como recolocar a bateria.....</b>	<b>18</b>
Procedimento.....	18
Pós-requisitos.....	18
<b>Como remover o módulo de memória.....</b>	<b>19</b>
Pré-requisitos.....	19
Procedimento.....	19
<b>Como instalar o módulo de memória.....</b>	<b>21</b>
Procedimento.....	21
Pós-requisitos.....	22

<b>Como remover o disco rígido.....</b>	<b>23</b>
Pré-requisitos.....	23
Procedimento.....	24
<b>Como recolocar a unidade de disco rígido.....</b>	<b>27</b>
Procedimento.....	27
Pós-requisitos.....	27
<b>Como remover a bateria de célula tipo moeda.....</b>	<b>28</b>
Pré-requisitos.....	28
Procedimento.....	28
<b>Como recolocar a bateria de célula tipo moeda.....</b>	<b>30</b>
Procedimento.....	30
Pós-requisitos.....	30
<b>Como remover a placa sem fio.....</b>	<b>31</b>
Pré-requisitos.....	31
Procedimento.....	31
<b>Como recolocar a placa sem fio.....</b>	<b>33</b>
Procedimento.....	33
Pós-requisitos.....	33
<b>Como remover a placa de botões liga/desliga e volume</b>	
<b>34</b>	
Pré-requisitos.....	34
Procedimento.....	34
<b>Como recolocar a alimentação e a placa dos botões do</b>	
<b>volume.....</b>	<b>36</b>
Procedimento.....	36
Pós-requisitos.....	36

<b>Como remover os alto-falantes.....</b>	<b>37</b>
Pré-requisitos.....	37
Procedimento.....	37
<b>Como recolocar os alto-falantes.....</b>	<b>40</b>
Procedimento.....	40
Pós-requisitos.....	40
<b>Como remover o touchpad.....</b>	<b>41</b>
Pré-requisitos.....	41
Procedimento.....	41
<b>Como recolocar o touchpad.....</b>	<b>44</b>
Procedimento.....	44
Pós-requisitos.....	44
<b>Como remover o conjunto de ventilador e dissipador de calor do processador.....</b>	<b>45</b>
Pré-requisitos.....	45
Procedimento.....	45
<b>Como recolocar o conjunto de ventilador e dissipador de calor do processador.....</b>	<b>47</b>
Procedimento.....	47
Pós-requisitos.....	47
<b>Como remover a porta do adaptador de alimentação.....</b>	<b>48</b>
Pré-requisitos.....	48
Procedimento.....	48
<b>Como recolocar a porta do adaptador de alimentação....</b>	<b>50</b>
Procedimento.....	50
Pós-requisitos.....	50

<b>Como remover a placa de E/S.....</b>	<b>51</b>
Pré-requisitos.....	51
Procedimento.....	51
<b>Como recolocar a placa de E/S.....</b>	<b>53</b>
Procedimento.....	53
Pós-requisitos.....	53
<b>Como remover a placa de sistema.....</b>	<b>54</b>
Pré-requisitos.....	54
Procedimento.....	54
<b>Como recolocar a placa de sistema.....</b>	<b>58</b>
Procedimento.....	58
Pós-requisitos.....	59
Como inserir a etiqueta de serviço no BIOS.....	59
<b>Como remover o conjunto da tela.....</b>	<b>60</b>
Pré-requisitos.....	60
Procedimento.....	60
<b>Como recolocar o conjunto da tela.....</b>	<b>63</b>
Procedimento.....	63
Pós-requisitos.....	63
<b>Como remover o conjunto do teclado e o apoio para as mãos.....</b>	<b>64</b>
Pré-requisitos.....	64
Procedimento.....	64
<b>Como recolocar o conjunto do teclado e apoio para as mãos.....</b>	<b>66</b>
Procedimento.....	66
Pós-requisitos.....	66

<b>Como remover a tampa traseira da tela e o conjunto da antena.....</b>	<b>67</b>
Pré-requisitos.....	67
Procedimento.....	67
<b>Como recolocar a tampa traseira da tela e o conjunto da antena.....</b>	<b>69</b>
Procedimento.....	69
Pós-requisitos.....	69
<b>Como remover as dobradiças do monitor.....</b>	<b>70</b>
Pré-requisitos.....	70
Procedimento.....	70
<b>Como recolocar as dobradiças do monitor.....</b>	<b>72</b>
Procedimento.....	72
Pós-requisitos.....	72
<b>Como remover a câmera.....</b>	<b>73</b>
Pré-requisitos.....	73
Procedimento.....	73
<b>Como recolocar a câmera.....</b>	<b>75</b>
Procedimento.....	75
Pós-requisitos.....	75
<b>Como remover a placa do botão do Windows.....</b>	<b>76</b>
Pré-requisitos.....	76
Procedimento.....	76
<b>Como recolocar a placa do botão Windows.....</b>	<b>78</b>
Procedimento.....	78
Pós-requisitos.....	78

<b>Como remover o cabo da tela.....</b>	<b>79</b>
Pré-requisitos.....	79
Procedimento.....	79
<b>Como substituir o cabo da tela.....</b>	<b>82</b>
Procedimento.....	82
Pós-requisitos.....	82
<b>Como atualizar o BIOS.....</b>	<b>83</b>
<b>Como obter ajuda e Como entrar em contato com a Dell.....</b>	<b>84</b>
Recursos de auto-ajuda.....	84
Como entrar em contato com a Dell.....	85



# Antes de trabalhar na parte interna do computador

---





**CUIDADO:** Para evitar danos aos componentes e placas, segure-os pelas bordas e evite tocar nos pinos e contatos.











**NOTA:** As imagens neste documento podem diferir do seu computador, dependendo da configuração que você encomendou.

## Antes de começar

- 1 Salve e feche todos os arquivos abertos e saia de todos os programas abertos.
- 2 Desligue o computador.
  - Windows 8.1: na tela **Iniciar**, clique ou toque no ícone de energia  → **desligar**.
  - Windows 7: clique ou toque em **Iniciar** → **Desligar**.
-  **NOTA:** Se estiver usando um sistema operacional diferente, consulte a documentação de seu sistema operacional para obter instruções de desligamento.
- 3 Desconecte o computador e todos os dispositivos conectados de suas tomadas elétricas.
- 4 Desconecte todos os cabos como cabos telefônicos, cabos de rede e assim por diante, do computador.
- 5 Desconecte todos os dispositivos conectados e periféricos do computador, como teclado, mouse, monitor, e assim por diante.
- 6 Remova qualquer placa de mídia e de disco óptico do computador, se aplicável.

## Instruções de segurança

Use as diretrizes de segurança a seguir para proteger o computador contra possíveis danos e garantir sua segurança pessoal.

-  **ATENÇÃO:** Antes de trabalhar na parte interna do computador, leia as informações de segurança fornecidas com o computador. Para obter informações adicionais sobre as melhores práticas de segurança, consulte a página inicial sobre conformidade normativa em [dell.com/regulatory\\_compliance](http://dell.com/regulatory_compliance).
-  **ATENÇÃO:** Desconecte todas as fontes de energia antes de abrir a tampa ou os painéis do computador. Depois de terminar de trabalhar na parte interna do computador, recoloque todas as tampas, painéis e parafusos antes de conectar o computador à fonte de alimentação.
-  **CUIDADO:** Para evitar danos ao computador, certifique-se de que a superfície de trabalho seja plana e esteja limpa.
-  **CUIDADO:** Para evitar danos aos componentes e placas, segure-os pelas bordas e evite tocar nos pinos e contatos.
-  **CUIDADO:** Apenas técnicos de serviço certificados estão autorizados a remover a tampa do computador e acessar quaisquer componentes internos. Consulte as instruções de segurança para obter informações completas sobre precauções de segurança, trabalho na parte interna do computador e proteção contra descarga eletrostática.
-  **CUIDADO:** Antes de tocar em qualquer componente na parte interna do computador, elimine a eletricidade estática de seu corpo tocando em uma superfície metálica sem pintura, como o metal da parte de trás do computador. No decorrer do trabalho, toque periodicamente em uma superfície metálica sem pintura para dissipar a eletricidade estática, a qual pode danificar os componentes internos.
-  **CUIDADO:** Ao desconectar um cabo, puxe-o pelo conector ou pela respectiva aba de puxar, e nunca pelo próprio cabo. Alguns cabos têm conectores com presilhas ou parafusos de orelha que você precisará soltar antes de desconectar o cabo. Ao desconectar os cabos, mantenha-os alinhados para evitar entortar os pinos. Ao conectar cabos, certifique-se de que as portas e conectores estão corretamente orientados e alinhados.
-  **CUIDADO:** Para desconectar um cabo de rede, primeiro desconecte-o do computador e, em seguida, desconecte-o do dispositivo de rede.
-  **CUIDADO:** Pressione e ejeete os cartões instalados no leitor de cartão de mídia.

## **Ferramentas recomendadas**

Os procedimentos descritos neste documento podem exigir as seguintes ferramentas:

- Chave de fenda Phillips
- Chave de fenda de cabeça plana
- Haste plástica

# Após trabalhar na parte interna do computador

---



**CUIDADO: Deixar parafusos soltos na parte interna do computador pode danificar gravemente o computador.**

- 1 Recoloque todos os parafusos e certifique-se de que nenhum foi esquecido dentro do computador.
- 2 Conecte todos os dispositivos externos, periféricos e cabos que removeu antes de trabalhar no computador.
- 3 Recoloque todas as placas de mídia, e quaisquer outras peças que tiver removido antes de trabalhar no computador.
- 4 Conecte o computador e todos os dispositivos conectados às suas tomadas elétricas.
- 5 Ligue o computador.

# Como remover a tampa da base

---



**ATENÇÃO:** Antes de trabalhar na parte interna do computador, leia as informações de segurança fornecidas com seu computador e siga as etapas descritas em [Antes de trabalhar na parte interna do computador](#). Depois de trabalhar na parte interna do computador, siga as instruções descritas em [Após trabalhar na parte interna do computador](#). Para obter mais informações sobre as melhores práticas de segurança, consulte a página inicial de conformidade normativa em [dell.com/regulatory\\_compliance](http://dell.com/regulatory_compliance) (em Inglês).

## Procedimento

- 1 Feche o monitor e vire a parte inferior do computador para cima.
- 2 Remova os parafusos que fixam a tampa da base na base do computador.

- 3** Usando um estilete plástico, retire a tampa da base do computador.

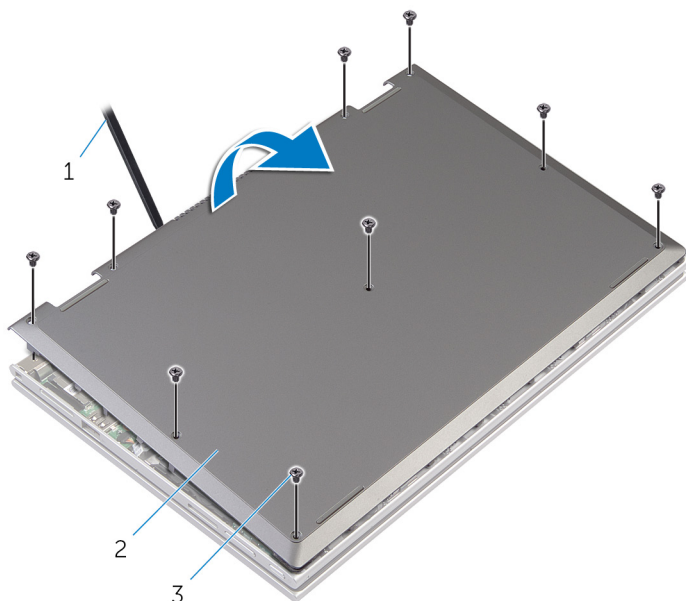

1 haste plástica

2 tampa da base

3 parafusos (9)

# Como recolocar a tampa da base

---



**ATENÇÃO:** Antes de trabalhar na parte interna do computador, leia as informações de segurança fornecidas com seu computador e siga as etapas descritas em [Antes de trabalhar na parte interna do computador](#). Depois de trabalhar na parte interna do computador, siga as instruções descritas em [Após trabalhar na parte interna do computador](#). Para obter mais informações sobre as melhores práticas de segurança, consulte a página inicial de conformidade normativa em [dell.com/regulatory\\_compliance](http://dell.com/regulatory_compliance) (em Inglês).

## Procedimento

- 1 Deslize as abas da tampa da base nas aberturas da base do computador e encaixe a base da tampa no lugar.
- 2 Recoloque os parafusos que prendem a tampa da base à base do computador.

# Como remover a bateria

---



**ATENÇÃO:** Antes de trabalhar na parte interna do computador, leia as informações de segurança fornecidas com seu computador e siga as etapas descritas em [Antes de trabalhar na parte interna do computador](#). Depois de trabalhar na parte interna do computador, siga as instruções descritas em [Após trabalhar na parte interna do computador](#). Para obter mais informações sobre as melhores práticas de segurança, consulte a página inicial de conformidade normativa em [dell.com/regulatory\\_compliance](http://dell.com/regulatory_compliance) (em Inglês).

## Pré-requisitos

Remova a [tampa da base](#).

## Procedimento

- 1 Remova os parafusos que prendem a bateria no conjunto do apoio para as mãos e teclado.
- 2 Remova o cabo da unidade de disco rígido das guias de roteamento na bateria.



- 3** Levante a bateria removendo-a do conjunto do apoio para as mãos e teclado.

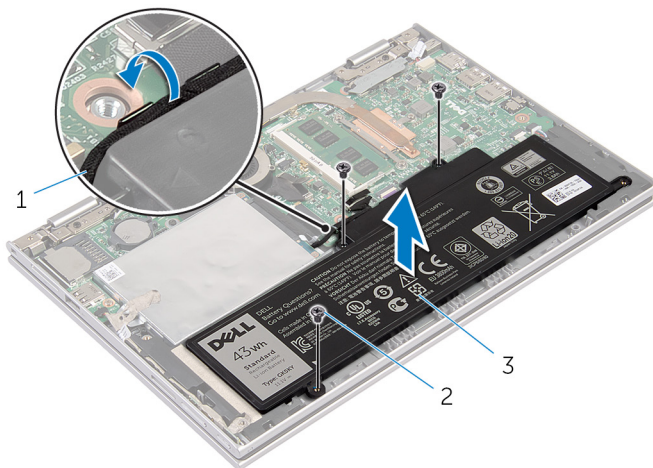

- 1 cabo do disco rígido                      2 parafusos (3)  
3 bateria

- 4** Vire o computador.  
**5** Pressione e mantenha pressionado o botão liga/desliga por cerca de 5 segundos para aterrar a placa de sistema.

# Como recolocar a bateria

---



**ATENÇÃO:** Antes de trabalhar na parte interna do computador, leia as informações de segurança fornecidas com seu computador e siga as etapas descritas em [Antes de trabalhar na parte interna do computador](#). Depois de trabalhar na parte interna do computador, siga as instruções descritas em [Após trabalhar na parte interna do computador](#). Para obter mais informações sobre as melhores práticas de segurança, consulte a página inicial de conformidade normativa em [dell.com/regulatory\\_compliance](http://dell.com/regulatory_compliance) (em Inglês).

## Procedimento

- 1 Alinhe os orifícios dos parafusos na bateria com os orifícios dos parafusos no conjunto do apoio para as mãos e teclado, e coloque a bateria no conjunto do apoio para as mãos e teclado.
- 2 Passe o cabo da unidade de disco rígido pelas guias de roteamento na bateria.
- 3 Recoloque os parafusos que fixam a bateria ao conjunto do apoio para as mãos e teclado.

## Pós-requisitos

Recoloque a [tampa da base](#).

# Como remover o módulo de memória

---



**ATENÇÃO:** Antes de trabalhar na parte interna do computador, leia as informações de segurança fornecidas com seu computador e siga as etapas descritas em [Antes de trabalhar na parte interna do computador](#). Depois de trabalhar na parte interna do computador, siga as instruções descritas em [Após trabalhar na parte interna do computador](#). Para obter mais informações sobre as melhores práticas de segurança, consulte a página inicial de conformidade normativa em [dell.com/regulatory\\_compliance](http://dell.com/regulatory_compliance) (em Inglês).

## Pré-requisitos

- 1 Remova a [tampa da base](#).
- 2 Remova a [bateria](#).

## Procedimento

- 1 Com as pontas dos dedos, afaste cuidadosamente os cliques de fixação em cada extremidade do conector do módulo de memória até que o módulo se solte.

2 Remova o módulo de memória do slot módulo-memória.

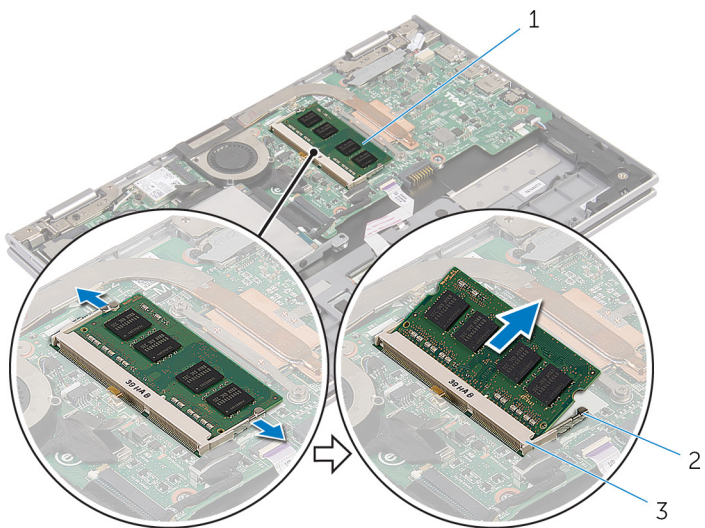

1 módulo de memória

2 cliques de segurança (2)

3 slot módulo-memória

# Como instalar o módulo de memória

---



**ATENÇÃO:** Antes de trabalhar na parte interna do computador, leia as informações de segurança fornecidas com seu computador e siga as etapas descritas em [Antes de trabalhar na parte interna do computador](#). Depois de trabalhar na parte interna do computador, siga as instruções descritas em [Após trabalhar na parte interna do computador](#). Para obter mais informações sobre as melhores práticas de segurança, consulte a página inicial de conformidade normativa em [dell.com/regulatory\\_compliance](http://dell.com/regulatory_compliance) (em Inglês).

## Procedimento

- 1 Alinhe o entalhe do módulo de memória com a aba do slot módulo-memória.

- 2 Deslize em ângulo o módulo de memória com firmeza no conector e pressione-o até ouvir um clique de encaixe.

 **NOTA:** Se não ouvir o clique, remova o módulo de memória e reinstale-o.

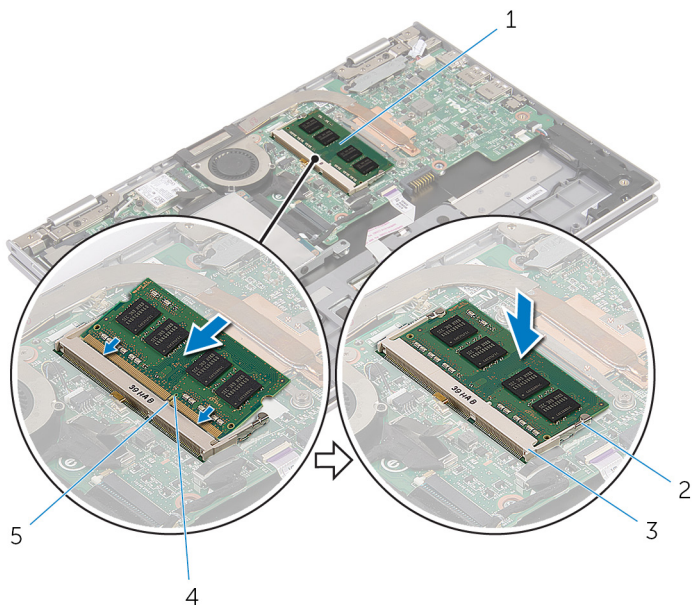

1 módulo de memória

2 cliques de segurança (2)

3 slot módulo-memória

4 entalhe



5 aba

## Pós-requisitos

- 1 Recoloque a [bateria](#).
- 2 Recoloque a [tampa da base](#).

# Como remover o disco rígido

---

-  **ATENÇÃO:** Antes de trabalhar na parte interna do computador, leia as informações de segurança fornecidas com seu computador e siga as etapas descritas em [Antes de trabalhar na parte interna do computador](#). Depois de trabalhar na parte interna do computador, siga as instruções descritas em [Após trabalhar na parte interna do computador](#). Para obter mais informações sobre as melhores práticas de segurança, consulte a página inicial de conformidade normativa em [dell.com/regulatory\\_compliance](http://dell.com/regulatory_compliance) (em Inglês).
-  **CUIDADO:** As unidades de disco rígido são frágeis. Tenha cuidado ao manusear a unidade de disco rígido.
-  **CUIDADO:** Para evitar a perda de dados, não remova o disco rígido quando o computador estiver no estado de suspensão ou ligado.

## Pré-requisitos

- 1 Remova a [tampa da base](#).
- 2 Remova a [bateria](#).

# Procedimento

- 1 Retire a fita adesiva do conjunto da unidade de disco rígido.

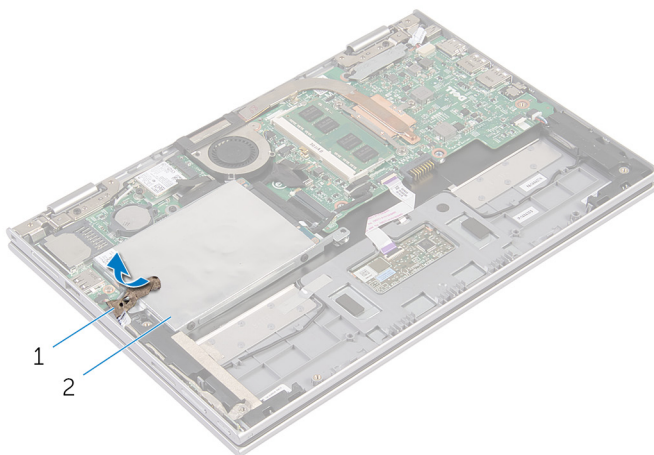

1 fita adesiva

2 conjunto do disco rígido

- 2 Remova os parafusos que prendem o conjunto da unidade de disco rígido no conjunto de apoio para as mãos e teclado.
- 3 Usando a aba de puxar, desconecte o cabo da unidade de disco rígido da placa de sistema.



- 4** Levante o conjunto da unidade de disco rígido, juntamente com o respectivo cabo, do conjunto de apoio para as mãos e teclado.

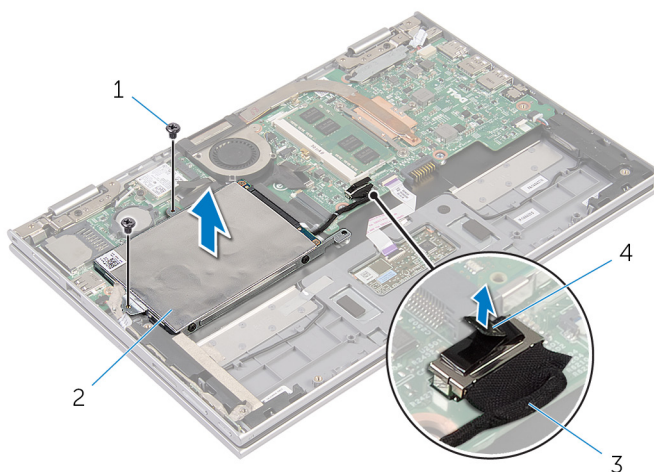

- |   |                      |   |                          |
|---|----------------------|---|--------------------------|
| 1 | parafusos (2)        | 2 | conjunto do disco rígido |
| 3 | cabo do disco rígido | 4 | aba de puxar             |

- 5** Desconecte a placa intermediária da unidade de disco rígido.
- 6** Remova os parafusos que prendem o suporte do disco rígido ao disco rígido.

7 Levante o suporte da unidade de disco rígido da unidade.

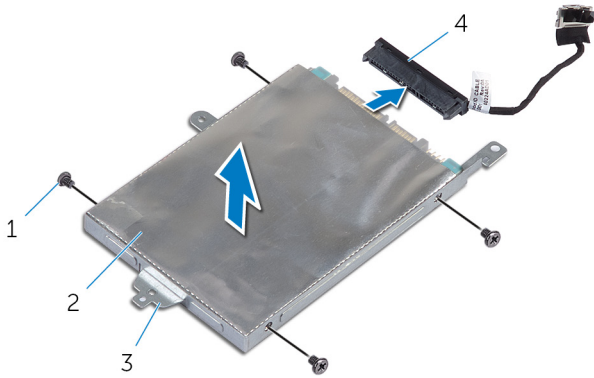

1 parafusos (4)



2 disco rígido

3 suporte do disco rígido

4 separador

# Como recolocar a unidade de disco rígido

---

-  **ATENÇÃO:** Antes de trabalhar na parte interna do computador, leia as informações de segurança fornecidas com seu computador e siga as etapas descritas em [Antes de trabalhar na parte interna do computador](#). Depois de trabalhar na parte interna do computador, siga as instruções descritas em [Após trabalhar na parte interna do computador](#). Para obter mais informações sobre as melhores práticas de segurança, consulte a página inicial de conformidade normativa em [dell.com/regulatory\\_compliance](http://dell.com/regulatory_compliance) (em Inglês).
-  **CUIDADO:** As unidades de disco rígido são frágeis. Tenha cuidado ao manusear a unidade de disco rígido.

## Procedimento



- 1 Alinhe os orifícios dos parafusos na unidade de disco rígido com os orifícios correspondentes no respectivo suporte.
- 2 Recoloque os parafusos que prendem o suporte do disco rígido ao disco rígido.
- 3 Conecte a placa intermediária na unidade de disco rígido.
- 4 Alinhe os orifícios dos parafusos no suporte da unidade de disco rígido com os orifícios dos parafusos no conjunto do apoio para as mãos e teclado.
- 5 Recoloque os parafusos que prendem o conjunto da unidade de disco rígido no conjunto do apoio para as mãos e teclado.
- 6 Conecte o cabo do disco rígido na placa de sistema.
- 7 Cole a fita adesiva para fixar o conjunto da unidade de disco rígido.

## Pós-requisitos

- 1 Recoloque a [bateria](#).
- 2 Recoloque a [tampa da base](#).

# Como remover a bateria de célula tipo moeda

---

-  **ATENÇÃO:** Antes de trabalhar na parte interna do computador, leia as informações de segurança fornecidas com seu computador e siga as etapas descritas em [Antes de trabalhar na parte interna do computador](#). Depois de trabalhar na parte interna do computador, siga as instruções descritas em [Após trabalhar na parte interna do computador](#). Para obter mais informações sobre as melhores práticas de segurança, consulte a página inicial de conformidade normativa em [dell.com/regulatory\\_compliance](http://dell.com/regulatory_compliance) (em Inglês).
-  **CUIDADO:** Remover a bateria de célula tipo moeda repõe as configurações padrão do BIOS. É recomendável que você anote as configurações do BIOS antes de retirar a bateria de célula tipo moeda.

## Pré-requisitos

- 1 Remova a [tampa da base](#).
- 2 Remova a [bateria](#).

## Procedimento

Usando um estilete plástico, levante com cuidado a bateria de célula tipo moeda para fora do soquete na placa de sistema.

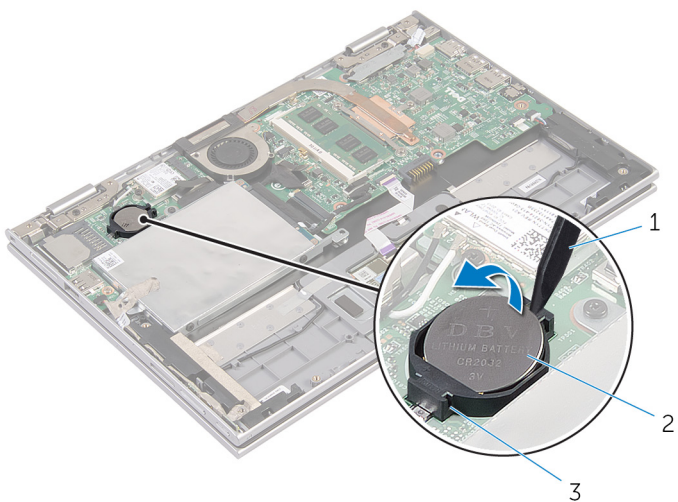

1 haste plástica

2 bateria de célula tipo moeda

3 soquete da bateria

# Como recolocar a bateria de célula tipo moeda

---

 **ATENÇÃO:** Antes de trabalhar na parte interna do computador, leia as informações de segurança fornecidas com seu computador e siga as etapas descritas em [Antes de trabalhar na parte interna do computador](#). Depois de trabalhar na parte interna do computador, siga as instruções descritas em [Após trabalhar na parte interna do computador](#). Para obter mais informações sobre as melhores práticas de segurança, consulte a página inicial de conformidade normativa em [dell.com/regulatory\\_compliance](http://dell.com/regulatory_compliance) (em Inglês).

## Procedimento

Com o polo positivo voltado para cima, encaixe a bateria de célula tipo moeda no respectivo soquete na placa de sistema.

## Pós-requisitos

- 1 Recoloque a [bateria](#).
- 2 Recoloque a [tampa da base](#).

# Como remover a placa sem fio

---



**ATENÇÃO:** Antes de trabalhar na parte interna do computador, leia as informações de segurança fornecidas com seu computador e siga as etapas descritas em [Antes de trabalhar na parte interna do computador](#). Depois de trabalhar na parte interna do computador, siga as instruções descritas em [Após trabalhar na parte interna do computador](#). Para obter mais informações sobre as melhores práticas de segurança, consulte a página inicial de conformidade normativa em [dell.com/regulatory\\_compliance](http://dell.com/regulatory_compliance) (em Inglês).

## Pré-requisitos

- 1 Remova a [tampa da base](#).
- 2 Remova a [bateria](#).

## Procedimento

- 1 Desconecte os cabos da antena da placa sem fio.
- 2 Remova o parafuso que prende a placa de rede sem fio à placa do sistema.

**3** Deslize a placa sem fio do respectivo slot na placa de sistema.

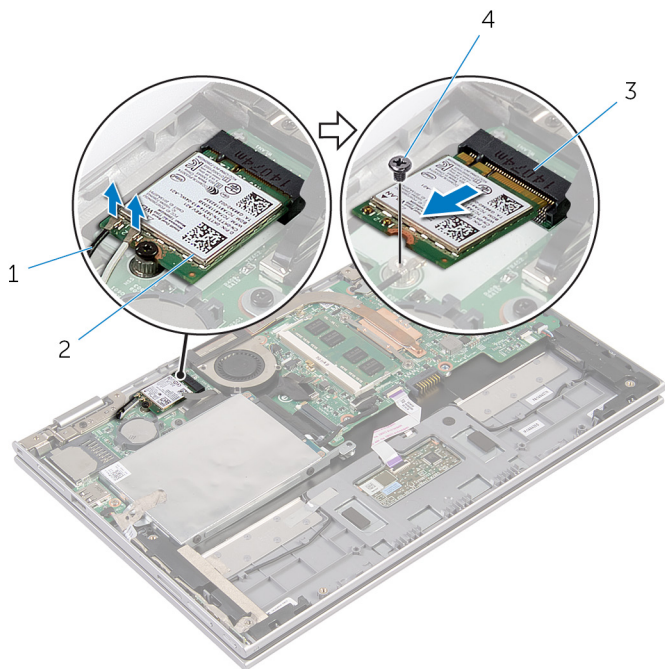

1 cabos da antena (2)

2 placa sem fio

3 slot da placa sem fio

4 parafuso



# Como recolocar a placa sem fio

 **ATENÇÃO:** Antes de trabalhar na parte interna do computador, leia as informações de segurança fornecidas com seu computador e siga as etapas descritas em [Antes de trabalhar na parte interna do computador](#). Depois de trabalhar na parte interna do computador, siga as instruções descritas em [Após trabalhar na parte interna do computador](#). Para obter mais informações sobre as melhores práticas de segurança, consulte a página inicial de conformidade normativa em [dell.com/regulatory\\_compliance](http://dell.com/regulatory_compliance) (em Inglês).

## Procedimento

 **CUIDADO:** Para evitar danos à placa sem fio, não coloque nenhum cabo sob ela.

- 1 Alinhe o entalhe na placa sem fio com a aba no slot da placa sem fio na placa de sistema.
- 2 Insira a placa sem fio em um ângulo no slot da placa sem fio.
- 3 Alinhe o orifício de parafuso na placa sem fio com o orifício de parafuso na placa de sistema.
- 4 Substitua o parafuso que prende a placa de rede sem fio à placa do sistema.
- 5 Conecte os cabos da antena à placa sem fio.

A tabela a seguir mostra o esquema de cores cabo-antena para a placa sem fio suportada para o computador.

Conectores na placa sem fio	Cor do cabo da antena
Principal (triângulo branco)	branco
Auxiliar (triângulo preto)	preto

## Pós-requisitos

- 1 Recoloque a [bateria](#).
- 2 Recoloque a [tampa da base](#).

# Como remover a placa de botões liga/desliga e volume

---

 **ATENÇÃO:** Antes de trabalhar na parte interna do computador, leia as informações de segurança fornecidas com seu computador e siga as etapas descritas em [Antes de trabalhar na parte interna do computador](#). Depois de trabalhar na parte interna do computador, siga as instruções descritas em [Após trabalhar na parte interna do computador](#). Para obter mais informações sobre as melhores práticas de segurança, consulte a página inicial de conformidade normativa em [dell.com/regulatory\\_compliance](http://dell.com/regulatory_compliance) (em Inglês).

## Pré-requisitos

- 1 Remova a [tampa da base](#).
- 2 Remova a [bateria](#).

## Procedimento

- 1 Retire a fita adesiva do conjunto da unidade de disco rígido.
- 2 Desconecte o cabo de energia e o cabo da placa de botões de volume da placa de sistema.
- 3 Remova o cabo de energia e o cabo da placa de botões de volume das guias de roteamento no alto-falante.
- 4 Tire a fita adesiva do alto-falante.

- 5 Levante a placa dos botões de energia e de volume juntamente com seu cabo, do conjunto de apoio para as mãos e teclado.

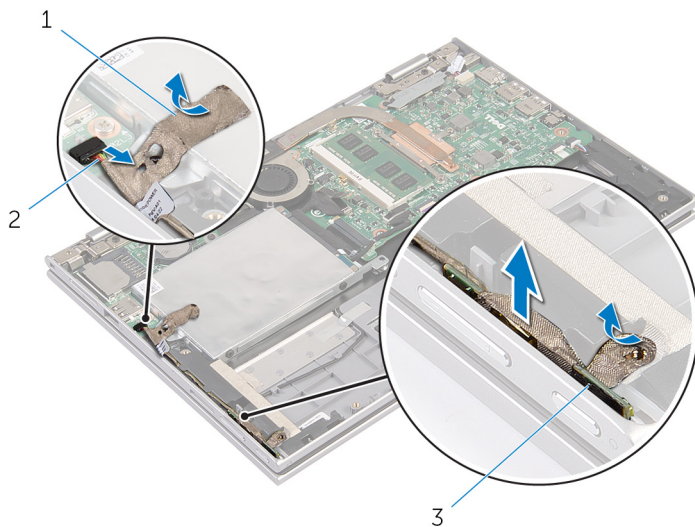

1 fitas adesivas (2)

2 cabo da placa dos botões de energia e de volume

3 placa dos botões de energia e de volume

# Como recolocar a alimentação e a placa dos botões do volume

---



**ATENÇÃO:** Antes de trabalhar na parte interna do computador, leia as informações de segurança fornecidas com seu computador e siga as etapas descritas em [Antes de trabalhar na parte interna do computador](#). Depois de trabalhar na parte interna do computador, siga as instruções descritas em [Após trabalhar na parte interna do computador](#). Para obter mais informações sobre as melhores práticas de segurança, consulte a página inicial de conformidade normativa em [dell.com/regulatory\\_compliance](http://dell.com/regulatory_compliance) (em Inglês).

## Procedimento

- 1 Coloque a placa de botões de energia e de volume no slot no conjunto do apoio para as mãos e teclado.
- 2 Cole a fita adesiva no alto-falante.
- 3 Passe o cabo da placa de botões de energia e volume pelas guias de encaminhamento no alto-falante.
- 4 Conecte o cabo da placa dos botões de energia e volume na placa de sistema.
- 5 Cole a fita adesiva para fixar o conjunto da unidade de disco rígido.

## Pós-requisitos

- 1 Recoloque a [bateria](#).
- 2 Recoloque a [tampa da base](#).

# Como remover os alto-falantes

---

 **ATENÇÃO:** Antes de trabalhar na parte interna do computador, leia as informações de segurança fornecidas com seu computador e siga as etapas descritas em [Antes de trabalhar na parte interna do computador](#). Depois de trabalhar na parte interna do computador, siga as instruções descritas em [Após trabalhar na parte interna do computador](#). Para obter mais informações sobre as melhores práticas de segurança, consulte a página inicial de conformidade normativa em [dell.com/regulatory\\_compliance](http://dell.com/regulatory_compliance) (em Inglês).

## Pré-requisitos

- 1 Remova a [tampa da base](#).
- 2 Remova a [bateria](#).
- 3 Siga o procedimento da etapa 1 à etapa 4 em "Como remover a [unidade de disco rígido](#)".
- 4 Siga o procedimento da etapa 2 à etapa 5 em "Como remover a [placa dos botões de energia e de volume](#)".

## Procedimento

- 1 Levante a trava do conector e desconecte o cabo do touchpad do conector no touchpad.

**2** Retire o cabo do touchpad do Mylar.

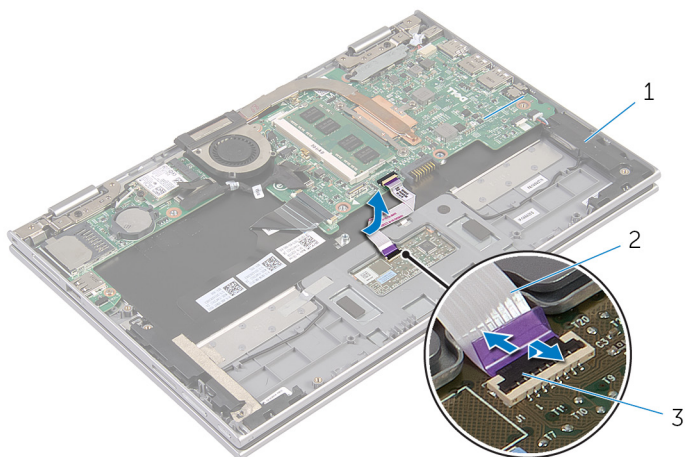

1 alto-falantes (2)

2 cabo do touchpad

3 trava do conector

**3** Descole o Mylar do conjunto do apoio para as mãos e teclado para acessar o cabo do alto-falante.

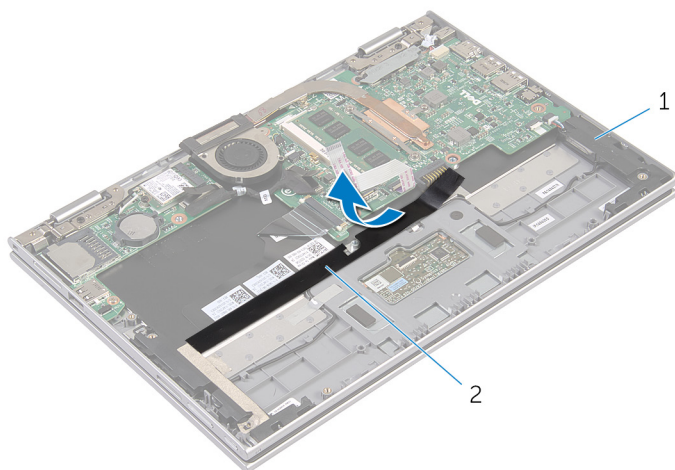

1 alto-falantes (2)

2 Mylar

**4** Desconecte o cabo do alto-falante da placa de sistema.

- 5 Retire as fitas metálicas que prendem o cabo do alto-falante ao conjunto do apoio para as mãos e teclado.
- 6 Remova o cabo do alto-falante das guias de roteamento no conjunto do apoio para as mãos e teclado.
- 7 Retire a fita adesiva que prende o alto-falante ao conjunto do apoio para as mãos e teclado.
- 8 Libere os alto-falantes dos postes de alinhamento e levante os alto-falantes junto com o cabo e retire-os do conjunto do apoio para as mãos e teclado.

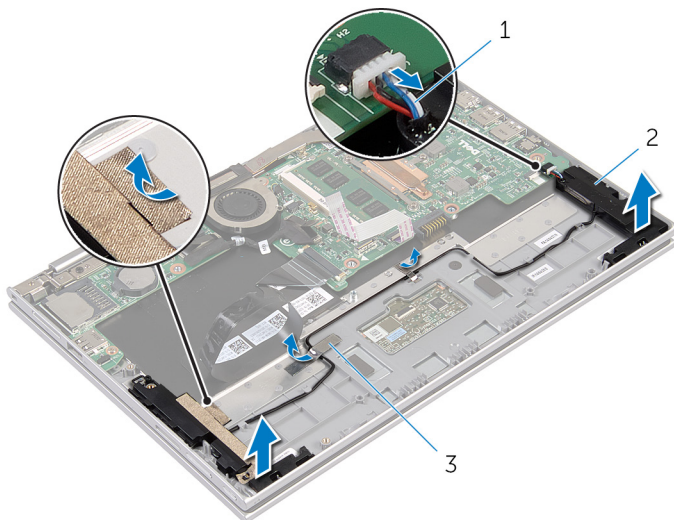

1 cabo do alto-falante

2 alto-falantes (2)

3 Fitas metálicas (2)

# Como recolocar os alto-falantes

---

 **ATENÇÃO:** Antes de trabalhar na parte interna do computador, leia as informações de segurança fornecidas com seu computador e siga as etapas descritas em [Antes de trabalhar na parte interna do computador](#). Depois de trabalhar na parte interna do computador, siga as instruções descritas em [Após trabalhar na parte interna do computador](#). Para obter mais informações sobre as melhores práticas de segurança, consulte a página inicial de conformidade normativa em [dell.com/regulatory\\_compliance](http://dell.com/regulatory_compliance) (em Inglês).

## Procedimento

- 1 Usando os postes de alinhamento no conjunto de apoio para as mãos e teclado, coloque os alto-falantes no conjunto do apoio para as mãos e teclado.
- 2 Cole a fita adesiva que prende o alto-falante ao conjunto do apoio para as mãos e teclado.
- 3 Passe o cabo do alto-falante através das guias de roteamento no conjunto do apoio para as mãos e teclado.
- 4 Cole as fitas metálicas que prendem o cabo do alto-falante ao conjunto do apoio para as mãos e teclado.
- 5 Conecte o cabo do alto-falante à placa de sistema.
- 6 Cole o Mylar no conjunto do apoio para as mãos e teclado.
- 7 Prenda o cabo do touchpad no Mylar.
- 8 Deslize o cabo do touchpad para o conector na placa de sistema e pressione a trava do conector para prender o cabo.

## Pós-requisitos

- 1 Siga o procedimento da etapa 4 à 7 em "Como recolocar a [Unidade de disco rígido](#)".
- 2 Siga o procedimento da etapa 1 à etapa 4 na seção "Como recolocar a [Placa dos botões de energia e de volume](#)".
- 3 Recoloque a [bateria](#).
- 4 Recoloque a [tampa da base](#).



# Como remover o touchpad

---



**ATENÇÃO:** Antes de trabalhar na parte interna do computador, leia as informações de segurança fornecidas com seu computador e siga as etapas descritas em [Antes de trabalhar na parte interna do computador](#). Depois de trabalhar na parte interna do computador, siga as instruções descritas em [Após trabalhar na parte interna do computador](#). Para obter mais informações sobre as melhores práticas de segurança, consulte a página inicial de conformidade normativa em [dell.com/regulatory\\_compliance](http://dell.com/regulatory_compliance) (em Inglês).

## Pré-requisitos

- 1 Remova a [tampa da base](#).
- 2 Remova a [bateria](#).

## Procedimento

- 1 Retire a fita metálica que prende o cabo do alto-falante ao conjunto do apoio para as mãos e teclado.

- 2 Levante a trava do conector e desconecte o cabo do touchpad do touchpad.

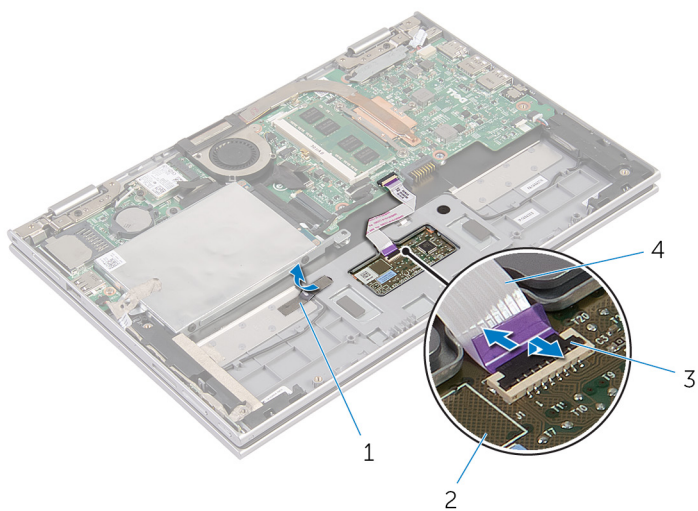

- |   |                   |   |                  |
|---|-------------------|---|------------------|
| 1 | fita metálica     | 2 | touchpad         |
| 3 | trava do conector | 4 | cabo do touchpad |

- 3 Remova os parafusos que fixam o touchpad ao conjunto do apoio para as mãos e teclado.
- 4 Levante o conjunto do apoio para as mãos e teclado para liberar o touchpad dos slots no conjunto do apoio para as mãos e teclado.

**5** Deslize e remova o touchpad do computador.

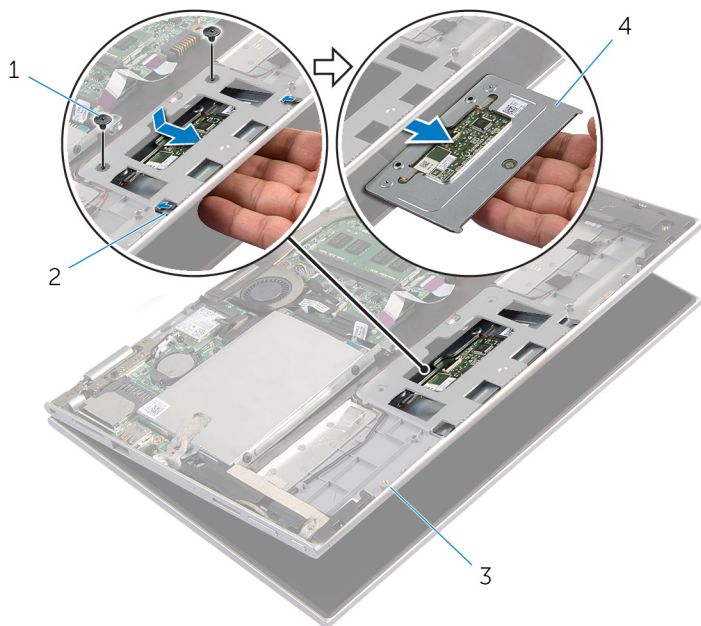

1 parafusos (2)

2 slots (2)

3 conjunto do apoio para as  
mãos e teclado

4 touchpad

# Como recolocar o touchpad

---



**ATENÇÃO:** Antes de trabalhar na parte interna do computador, leia as informações de segurança fornecidas com seu computador e siga as etapas descritas em [Antes de trabalhar na parte interna do computador](#). Depois de trabalhar na parte interna do computador, siga as instruções descritas em [Após trabalhar na parte interna do computador](#). Para obter mais informações sobre as melhores práticas de segurança, consulte a página inicial de conformidade normativa em [dell.com/regulatory\\_compliance](http://dell.com/regulatory_compliance) (em Inglês).

## Procedimento

- 1 Deslize as abas no touchpad para os slots no conjunto do apoio para as mãos e teclado.
- 2 Alinhe os orifícios dos parafusos no touchpad com os orifícios dos parafusos no conjunto do apoio para as mãos e teclado.
- 3 Recoloque os parafusos que fixam o touchpad ao conjunto do apoio para as mãos e teclado.
- 4 Deslize o cabo do touchpad para o respectivo conector e pressione a trava para prender o cabo.
- 5 Cole a fita metálica para prender o cabo do alto-falante no conjunto do apoio para as mãos e teclado.

## Pós-requisitos

- 1 Recoloque a [bateria](#).
- 2 Recoloque a [tampa da base](#).

# Como remover o conjunto de ventilador e dissipador de calor do processador

---



**ATENÇÃO:** Antes de trabalhar na parte interna do computador, leia as informações de segurança fornecidas com seu computador e siga as etapas descritas em [Antes de trabalhar na parte interna do computador](#). Depois de trabalhar na parte interna do computador, siga as instruções descritas em [Após trabalhar na parte interna do computador](#). Para obter mais informações sobre as melhores práticas de segurança, consulte a página inicial de conformidade normativa em [dell.com/regulatory\\_compliance](http://dell.com/regulatory_compliance) (em Inglês).



**ATENÇÃO:** O dissipador de calor pode ficar quente durante a operação normal. Permita tempo suficiente para que o dissipador de calor esfrie antes de tocá-lo.



**CUIDADO:** Para garantir o máximo resfriamento do processador, não toque as áreas de transferência de calor do dissipador. O óleo da sua pele pode reduzir a capacidade de transferência de calor da graxa térmica.

## Pré-requisitos

- 1 Remova a [tampa da base](#).
- 2 Remova a [bateria](#).

## Procedimento



**NOTA:** A aparência do dissipador de calor e o número de parafusos podem variar se você tiver comprado o computador com uma placa gráfica integrada.

- 1 Desconecte o cabo do ventilador da placa do sistema.
- 2 Em ordem sequencial (indicada no dissipador de calor), solte os três parafusos prisioneiros que prendem o conjunto de ventilador e dissipador de calor do processador à placa de sistema.

- 3** Retire o conjunto de ventilador e dissipador de calor do processador da placa de sistema.

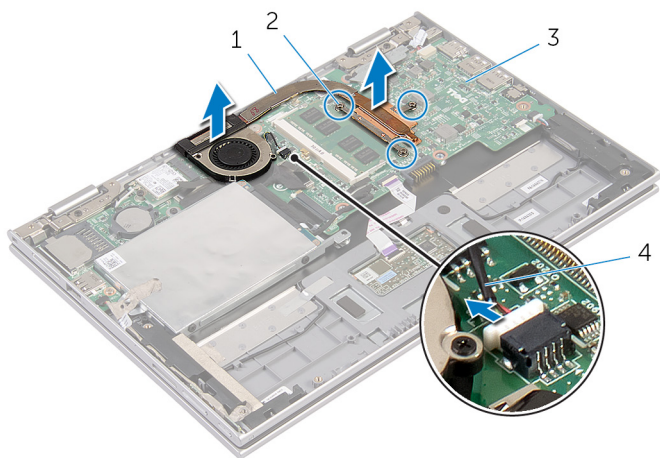

- |   |   |   |                            |
|---|---|---|----------------------------|
| 1 | conjunto de ventilador e dissipador de calor do processador | 2 | parafusos prisioneiros (3) |
| 3 | placa de sistema  | 4 | cabo do ventilador         |

# Como recolocar o conjunto de ventilador e dissipador de calor do processador

---



**ATENÇÃO:** Antes de trabalhar na parte interna do computador, leia as informações de segurança fornecidas com seu computador e siga as etapas descritas em [Antes de trabalhar na parte interna do computador](#). Depois de trabalhar na parte interna do computador, siga as instruções descritas em [Após trabalhar na parte interna do computador](#). Para obter mais informações sobre as melhores práticas de segurança, consulte a página inicial de conformidade normativa em [dell.com/regulatory\\_compliance](http://dell.com/regulatory_compliance) (em Inglês).

## Procedimento

- 1 Em ordem sequencial (indicada no dissipador de calor), aperte os parafusos prisioneiros que fixam o conjunto do ventilador e dissipador de calor à placa de sistema.
- 2 Conecte o cabo do ventilador à placa do sistema.

## Pós-requisitos

- 1 Recoloque a [bateria](#).
- 2 Recoloque a [tampa da base](#).

# Como remover a porta do adaptador de alimentação

---



**ATENÇÃO:** Antes de trabalhar na parte interna do computador, leia as informações de segurança fornecidas com seu computador e siga as etapas descritas em [Antes de trabalhar na parte interna do computador](#). Depois de trabalhar na parte interna do computador, siga as instruções descritas em [Após trabalhar na parte interna do computador](#). Para obter mais informações sobre as melhores práticas de segurança, consulte a página inicial de conformidade normativa em [dell.com/regulatory\\_compliance](http://dell.com/regulatory_compliance) (em Inglês).

## Pré-requisitos

- 1 Remova a [tampa da base](#).
- 2 Remova a [bateria](#).

## Procedimento

- 1 Remova o parafuso que prende a porta do adaptador de energia ao conjunto do apoio para as mãos e teclado.
- 2 Desconecte o cabo da porta adaptador-alimentação da placa de sistema.



- 3 Levante a porta adaptador de energia, juntamente com o cabo, para fora do conjunto do apoio para as mãos e teclado.

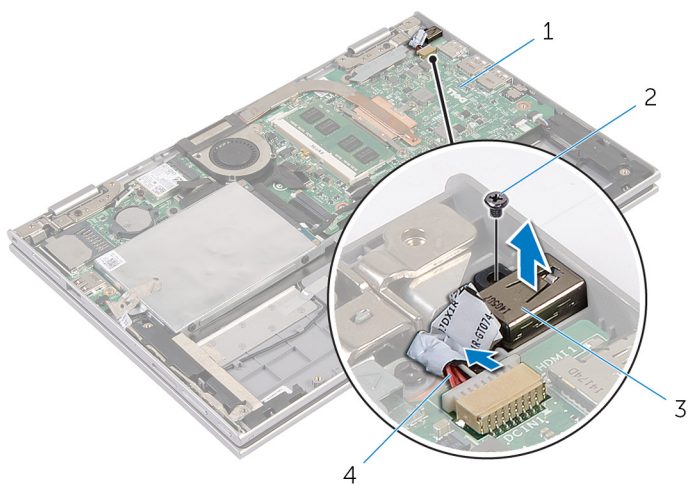

1 placa de sistema

3 porta adaptador-  
alimentação

2 parafuso

4 cabo porta adaptador-  
alimentação

# Como recolocar a porta do adaptador de alimentação

---



**ATENÇÃO:** Antes de trabalhar na parte interna do computador, leia as informações de segurança fornecidas com seu computador e siga as etapas descritas em [Antes de trabalhar na parte interna do computador](#). Depois de trabalhar na parte interna do computador, siga as instruções descritas em [Após trabalhar na parte interna do computador](#). Para obter mais informações sobre as melhores práticas de segurança, consulte a página inicial de conformidade normativa em [dell.com/regulatory\\_compliance](http://dell.com/regulatory_compliance) (em Inglês).

## Procedimento

- 1 Coloque a porta do adaptador de alimentação no slot no conjunto do apoio para as mãos e teclado.
- 2 Alinhe o orifício do parafuso na porta do adaptador de energia com o orifício correspondente no conjunto do apoio para as mãos e teclado.
- 3 Recoloque o parafuso que prende a porta do adaptador de energia ao conjunto do apoio para as mãos e teclado.
- 4 Conecte o cabo da porta adaptador-alimentação à placa de sistema.

## Pós-requisitos

- 1 Recoloque a [bateria](#).
- 2 Recoloque a [tampa da base](#).

# Como remover a placa de E/S

---



**ATENÇÃO:** Antes de trabalhar na parte interna do computador, leia as informações de segurança fornecidas com seu computador e siga as etapas descritas em [Antes de trabalhar na parte interna do computador](#). Depois de trabalhar na parte interna do computador, siga as instruções descritas em [Após trabalhar na parte interna do computador](#). Para obter mais informações sobre as melhores práticas de segurança, consulte a página inicial de conformidade normativa em [dell.com/regulatory\\_compliance](http://dell.com/regulatory_compliance) (em Inglês).

## Pré-requisitos

- 1 Remova a [tampa da base](#).
- 2 Remova a [bateria](#).
- 3 Remova o [disco rígido](#).
- 4 Remova a [placa sem fio](#).
- 5 Remova a [bateria de célula tipo moeda](#).

## Procedimento

- 1 Desconecte o cabo da placa de E/S da respectiva placa.
- 2 Desconecte o cabo de alimentação e o cabo da placa dos botões de volume da placa de E/S.
- 3 Remova o parafuso que segura a placa de E/S ao conjunto do apoio para as mãos e teclado.

- 4 Levante a placa de E/S do conjunto do apoio para as mãos e teclado.

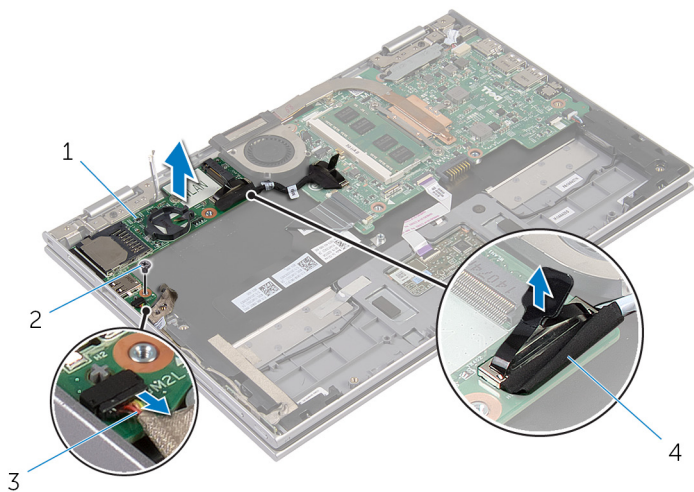

1 placa de E/S

2 parafuso

3 cabo da placa dos botões  
de energia e de volume

4 cabo placa-E/S

# Como recolocar a placa de E/S

---

 **ATENÇÃO:** Antes de trabalhar na parte interna do computador, leia as informações de segurança fornecidas com seu computador e siga as etapas descritas em [Antes de trabalhar na parte interna do computador](#). Depois de trabalhar na parte interna do computador, siga as instruções descritas em [Após trabalhar na parte interna do computador](#). Para obter mais informações sobre as melhores práticas de segurança, consulte a página inicial de conformidade normativa em [dell.com/regulatory\\_compliance](http://dell.com/regulatory_compliance) (em Inglês).

## Procedimento

- 1 Utilizando as hastes de alinhamento, coloque a placa de E/S no conjunto do apoio para as mãos e teclado.
- 2 Alinhe o orifício do parafuso na placa de E/S com o orifício do parafuso no conjunto do apoio para as mãos e teclado.
- 3 Recoloque o parafuso que prende a placa de E/S ao conjunto do apoio para as mãos e teclado.
- 4 Conecte o cabo da placa dos botões de energia e de volume à placa de E/S.
- 5 Conecte o cabo da placa de E/S à respectiva placa.

## Pós-requisitos

- 1 Recoloque a [bateria de célula tipo moeda](#).
- 2 Recoloque a [placa de rede sem fio](#).
- 3 Recoloque o [disco rígido](#).
- 4 Recoloque a [bateria](#).
- 5 Recoloque a [tampa da base](#).

# Como remover a placa de sistema

---

 **ATENÇÃO:** Antes de trabalhar na parte interna do computador, leia as informações de segurança fornecidas com seu computador e siga as etapas descritas em [Antes de trabalhar na parte interna do computador](#). Depois de trabalhar na parte interna do computador, siga as instruções descritas em [Após trabalhar na parte interna do computador](#). Para obter mais informações sobre as melhores práticas de segurança, consulte a página inicial de conformidade normativa em [dell.com/regulatory\\_compliance](http://dell.com/regulatory_compliance) (em Inglês).

 **NOTA:** A Etiqueta de serviço do computador está localizada na placa de sistema. Você deve inserir a Etiqueta de Serviço no programa de configuração do BIOS depois de recolocar a placa de sistema.

 **NOTA:** A recolocação da placa de sistema remove quaisquer alterações feitas ao BIOS usando o programa de configuração do BIOS. Você deve fazer as alterações desejadas novamente depois de recolocar a placa de sistema.

 **NOTA:** Antes de desconectar os cabos da placa de sistema, observe a posição dos conectores para reconectá-los corretamente após reinstalar a placa de sistema.

## Pré-requisitos

- 1 Remova a [tampa da base](#).
- 2 Remova a [bateria](#).
- 3 Remova o [módulo de memória](#).
- 4 Remova o [conjunto do ventilador e dissipador de calor do processador](#).

## Procedimento

- 1 Remova os parafusos que prendem o suporte do cabo da tela à placa de sistema e levante o suporte do cabo da tela, removendo-o da placa de sistema.
- 2 Usando a aba de puxar, desconecte o cabo da tela da placa de sistema.
- 3 Retire a fita adesiva no conector da placa de botões do Windows para acessar o cabo da placa de botões do Windows.

- 4** Levante a trava do conector e desconecte o cabo da placa de botões do Windows da placa de sistema.

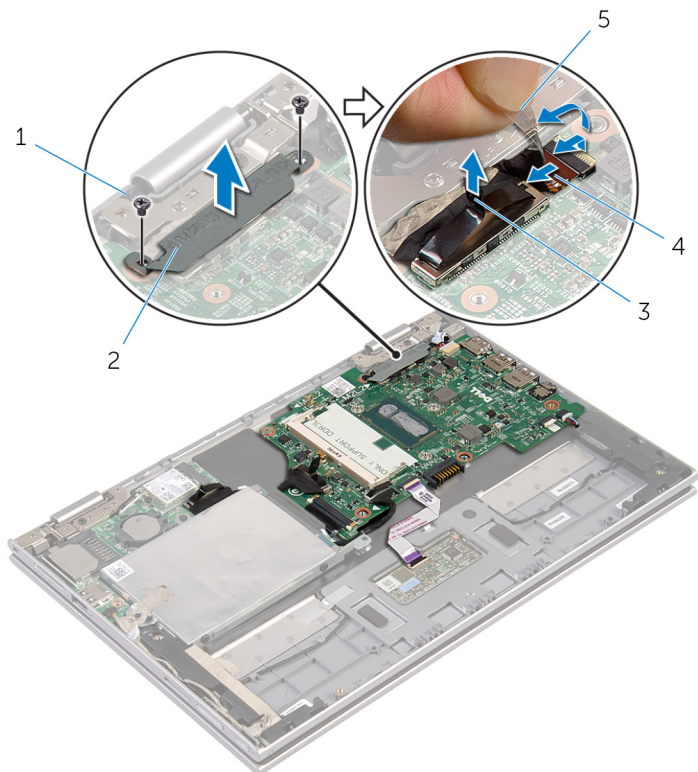

1 parafusos (2)

2 suporte do cabo da tela

3 cabo da tela

4 cabo da placa de botões do Windows

5 fita adesiva

- 5** Usando a aba de puxar, desconecte o cabo da placa de E/S e o cabo da unidade de disco rígido da placa de sistema.
- 6** Libere as travas do conector e desconecte o cabo do teclado da placa de sistema.
- 7** Levante a trava do conector e desconecte o cabo do touchpad da placa de sistema.

- 8** Desconecte o cabo do alto-falante e o cabo da porta do adaptador de energia da placa de sistema.

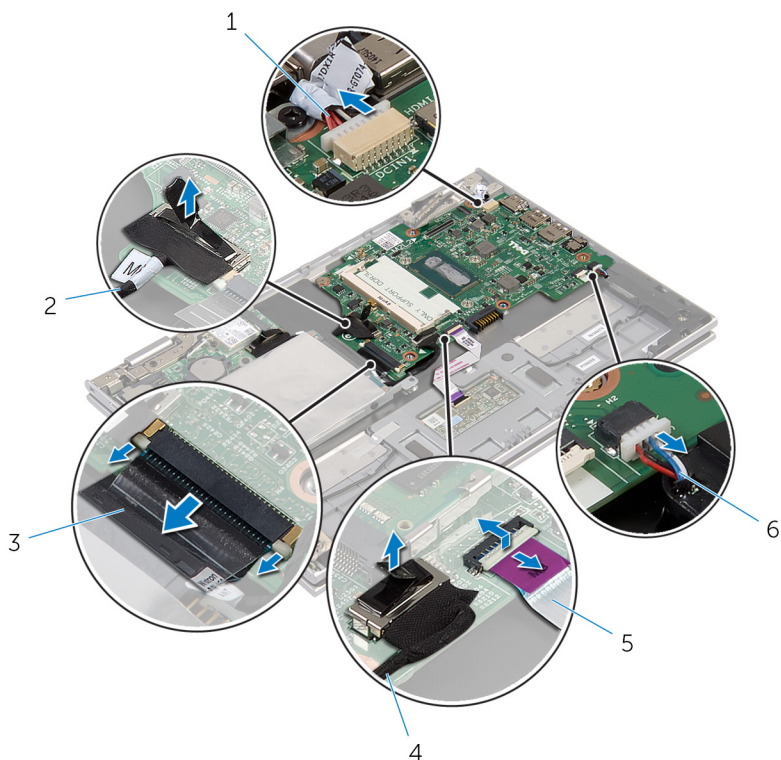

- |   |                                  |   |                      |
|---|----------------------------------|---|----------------------|
| 1 | cabo porta adaptador-alimentação | 2 | cabo placa-E/S       |
| 3 | cabo do teclado                  | 4 | cabo do disco rígido |
| 5 | cabo do touchpad                 | 6 | cabo do alto-falante |

- 9** Remova o parafuso que prende a placa de sistema ao conjunto do apoio para as mãos e teclado.



**10** Levante a placa de sistema e remova-a do conjunto do apoio para as mãos e teclado.

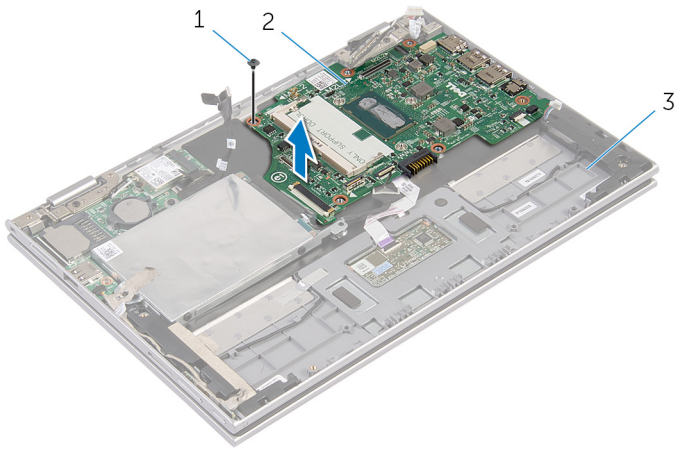

1 parafuso

2 placa de sistema

3 conjunto do apoio para as  
mãos e teclado

# Como recolocar a placa de sistema

---

 **ATENÇÃO:** Antes de trabalhar na parte interna do computador, leia as informações de segurança fornecidas com seu computador e siga as etapas descritas em [Antes de trabalhar na parte interna do computador](#). Depois de trabalhar na parte interna do computador, siga as instruções descritas em [Após trabalhar na parte interna do computador](#). Para obter mais informações sobre as melhores práticas de segurança, consulte a página inicial de conformidade normativa em [dell.com/regulatory\\_compliance](http://dell.com/regulatory_compliance) (em Inglês).

 **NOTA:** A Etiqueta de serviço do computador está localizada na placa de sistema. Você deve inserir a Etiqueta de Serviço no programa de configuração do BIOS depois de recolocar a placa de sistema.

## Procedimento

- 1 Alinhe os orifícios dos parafusos na placa de sistema com os orifícios dos parafusos no conjunto do apoio para as mãos e teclado.
- 2 Recoloque o parafuso que prende a placa de sistema ao conjunto do apoio para as mãos e teclado.
- 3 Conecte o cabo da porta do adaptador de energia e o cabo do alto-falante na placa de sistema.
- 4 Deslize o cabo do touchpad para o conector na placa de sistema e pressione a trava para prender o cabo.
- 5 Deslize o cabo do teclado para o conector do cabo do teclado e pressione as travas do conector para fixar o cabo.
- 6 Conecte o cabo da placa de E/S e o cabo da unidade de disco rígido à placa de sistema.
- 7 Deslize o cabo da placa de botões do Windows para o conector na placa de sistema e pressione a trava para prender o cabo.
- 8 Cole a fita no conector da placa de botões do Windows para prender o cabo.
- 9 Conecte o cabo da tela na placa de sistema.
- 10 Alinhe os orifícios dos parafusos no suporte do cabo da tela com os orifícios dos parafusos na placa de sistema.
- 11 Recoloque os parafusos que seguram o suporte do cabo da tela à placa de sistema.

## Pós-requisitos

- 1 Recoloque o [conjunto do ventilador e dissipador de calor do processador](#).
- 2 Recoloque o [módulos de memória](#).
- 3 Recoloque a [bateria](#).
- 4 Recoloque a [tampa da base](#).

## Como inserir a etiqueta de serviço no BIOS

- 1 Ligue o computador.
- 2 Pressione **F2** quando o logotipo da DELL for exibido para entrar no programa de configuração do BIOS.
- 3 Navegue até a guia **principal** e insira a etiqueta de serviço no campo **Entrada da Etiqueta de Serviço**.

# Como remover o conjunto da tela

---



**ATENÇÃO:** Antes de trabalhar na parte interna do computador, leia as informações de segurança fornecidas com seu computador e siga as etapas descritas em [Antes de trabalhar na parte interna do computador](#). Depois de trabalhar na parte interna do computador, siga as instruções descritas em [Após trabalhar na parte interna do computador](#). Para obter mais informações sobre as melhores práticas de segurança, consulte a página inicial de conformidade normativa em [dell.com/regulatory\\_compliance](http://dell.com/regulatory_compliance) (em Inglês).

## Pré-requisitos

- 1 Remova a [tampa da base](#).
- 2 Remova a [bateria](#).

## Procedimento

- 1 Desconecte os cabos da antena da placa sem fio.
- 2 Remova os parafusos que seguram o suporte do cabo da tela à placa de sistema.
- 3 Levante o suporte do cabo da tela, removendo-o da placa de sistema.
- 4 Usando a aba de puxar, desconecte o cabo da tela da placa de sistema.
- 5 Retire a fita adesiva para acessar o cabo da placa de botões do Windows.

- 6 Levante a trava do conector e desconecte o cabo da placa de botões do Windows.

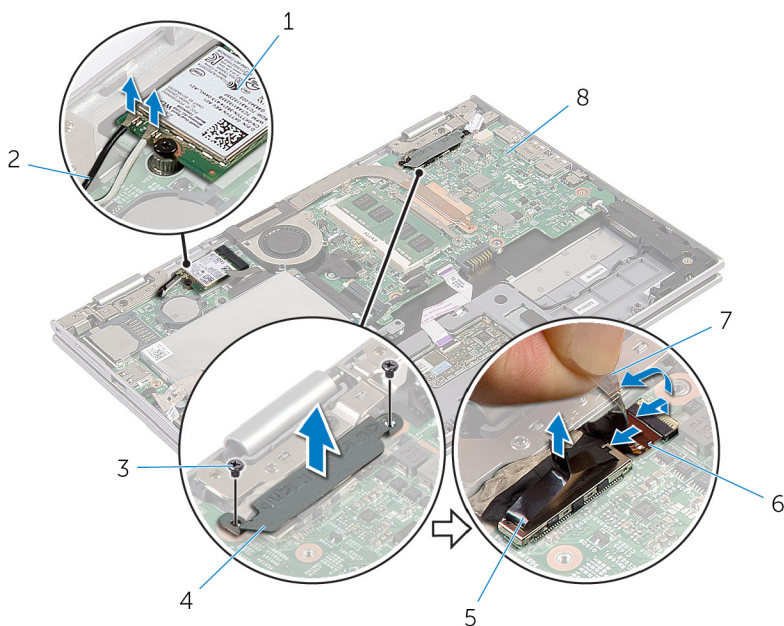

- |   |               |   |                                    |
|---|---------------|---|------------------------------------|
| 1 | placa sem fio | 2 | cabos da antena (2)                |
| 3 | parafusos (2) | 4 | suporte do cabo da tela            |
| 5 | cabo da tela  | 6 | cabo da placa de botões do Windows |
| 7 | fita adesiva  | 8 | placa de sistema                   |

- 7 Vire o computador e abra o monitor até o máximo possível.

**△ CUIDADO: Coloque o computador em uma superfície macia e limpa para evitar arranhões na tela.**

- 8 Coloque o computador voltado para baixo sobre uma superfície plana.
- 9 Remova os parafusos que prendem o conjunto da tela ao conjunto do apoio para as mãos e teclado.

**10** Levante o conjunto da tela do conjunto do apoio para as mãos e teclado.

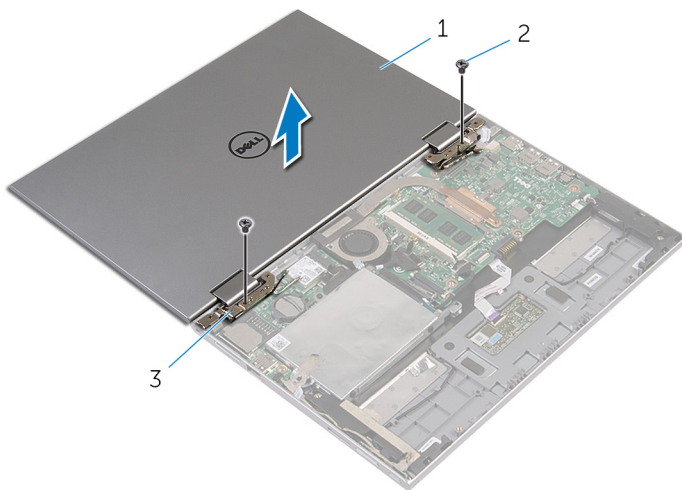

1 conjunto da tela

2 parafusos (2)

3 dobradiças do monitor (2)

# Como recolocar o conjunto da tela

---

 **ATENÇÃO:** Antes de trabalhar na parte interna do computador, leia as informações de segurança fornecidas com seu computador e siga as etapas descritas em [Antes de trabalhar na parte interna do computador](#). Depois de trabalhar na parte interna do computador, siga as instruções descritas em [Após trabalhar na parte interna do computador](#). Para obter mais informações sobre as melhores práticas de segurança, consulte a página inicial de conformidade normativa em [dell.com/regulatory\\_compliance](http://dell.com/regulatory_compliance) (em Inglês).

## Procedimento

 **CUIDADO:** Coloque o computador em uma superfície macia e limpa para evitar arranhões na tela.

- 1 Coloque o conjunto da tela no conjunto do apoio para as mãos e teclado.
- 2 Alinhe os orifícios dos parafusos nas dobradiças da tela com os orifícios dos parafusos no conjunto do apoio para as mãos e teclado.
- 3 Coloque os parafusos que fixam o conjunto da tela ao conjunto de apoio para as mãos e teclado.
- 4 Vire o computador e feche a tela.
- 5 Deslize o conector da placa de botões do Windows para a trava do conector na placa de sistema e pressione a trava para prender o cabo.
- 6 Cole a fita no cabo da placa de botões do Windows.
- 7 Conecte o cabo da tela na placa de sistema.
- 8 Alinhe os orifícios dos parafusos no suporte do cabo da tela com os orifícios dos parafusos na placa de sistema.
- 9 Recoloque os parafusos que seguram o suporte do cabo da tela à placa de sistema.
- 10 Conecte os cabos da antena à placa sem fio.

## Pós-requisitos

- 1 Recoloque a [bateria](#).
- 2 Recoloque a [tampa da base](#).

# Como remover o conjunto do teclado e o apoio para as mãos

---



**ATENÇÃO:** Antes de trabalhar na parte interna do computador, leia as informações de segurança fornecidas com seu computador e siga as etapas descritas em [Antes de trabalhar na parte interna do computador](#). Depois de trabalhar na parte interna do computador, siga as instruções descritas em [Após trabalhar na parte interna do computador](#). Para obter mais informações sobre as melhores práticas de segurança, consulte a página inicial de conformidade normativa em [dell.com/regulatory\\_compliance](http://dell.com/regulatory_compliance) (em Inglês).

## Pré-requisitos

- 1 Remova a [tampa da base](#).
- 2 Remova a [bateria](#).
- 3 Siga o procedimento da Etapa 1 à Etapa 3 em "Como remover a [unidade de disco rígido](#).
- 4 Remova a [placa de E/S](#).
- 5 Remova os [alto-falantes](#).
- 6 Remova o [conjunto da tela](#).
- 7 Remova a [porta do adaptador de energia](#).
- 8 Remova a [placa de sistema](#).

## Procedimento

Após a execução das etapas nos pré-requisitos deixamos o conjunto do apoio para as mãos e teclado.



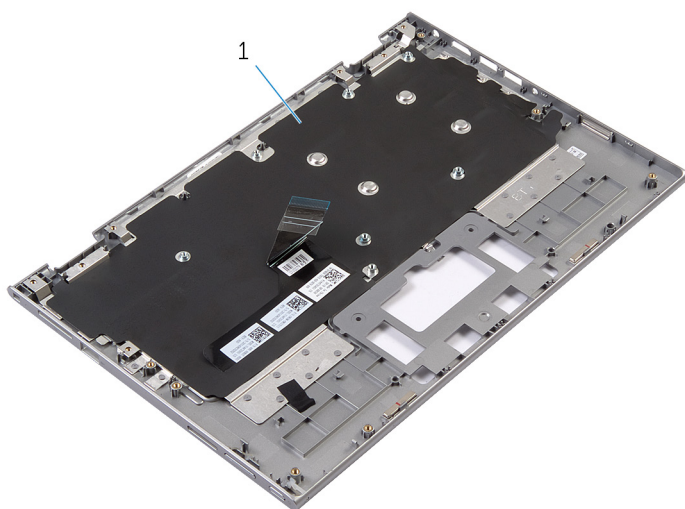

- 1 conjunto do apoio para as mãos 2 parafuso e teclado

Vire o conjunto do apoio para as mãos e teclado e mantenha-o em local seguro.



- 1 conjunto do apoio para as mãos e teclado

# Como recolocar o conjunto do teclado e apoio para as mãos

---



**ATENÇÃO:** Antes de trabalhar na parte interna do computador, leia as informações de segurança fornecidas com seu computador e siga as etapas descritas em [Antes de trabalhar na parte interna do computador](#). Depois de trabalhar na parte interna do computador, siga as instruções descritas em [Após trabalhar na parte interna do computador](#). Para obter mais informações sobre as melhores práticas de segurança, consulte a página inicial de conformidade normativa em [dell.com/regulatory\\_compliance](http://dell.com/regulatory_compliance) (em Inglês).

## Procedimento

Coloque o conjunto do apoio para as mãos e teclado sobre uma superfície plana com o teclado voltado para baixo.

## Pós-requisitos

- 1 Recoloque a [placa de sistema](#).
- 2 Recoloque a [porta do adaptador de energia](#).
- 3 Recoloque o [conjunto da tela](#).
- 4 Recoloque os [alto-falantes](#).
- 5 Recoloque a [placa de E/S](#).
- 6 Siga o procedimento da Etapa 3 à Etapa 5 em "Recolocar a [unidade de disco rígido](#)".
- 7 Recoloque a [bateria](#).
- 8 Recoloque a [tampa da base](#).

# Como remover a tampa traseira da tela e o conjunto da antena

---



**ATENÇÃO:** Antes de trabalhar na parte interna do computador, leia as informações de segurança fornecidas com seu computador e siga as etapas descritas em [Antes de trabalhar na parte interna do computador](#). Depois de trabalhar na parte interna do computador, siga as instruções descritas em [Após trabalhar na parte interna do computador](#). Para obter mais informações sobre as melhores práticas de segurança, consulte a página inicial de conformidade normativa em [dell.com/regulatory\\_compliance](http://dell.com/regulatory_compliance) (em Inglês).

## Pré-requisitos

- 1 Remova a [tampa da base](#).
- 2 Remova a [bateria](#).
- 3 Remova o [conjunto da tela](#).

## Procedimento

Usando um estilete plástico, solte o conjunto do painel da tela da tampa traseira da tela e conjunto da antena.

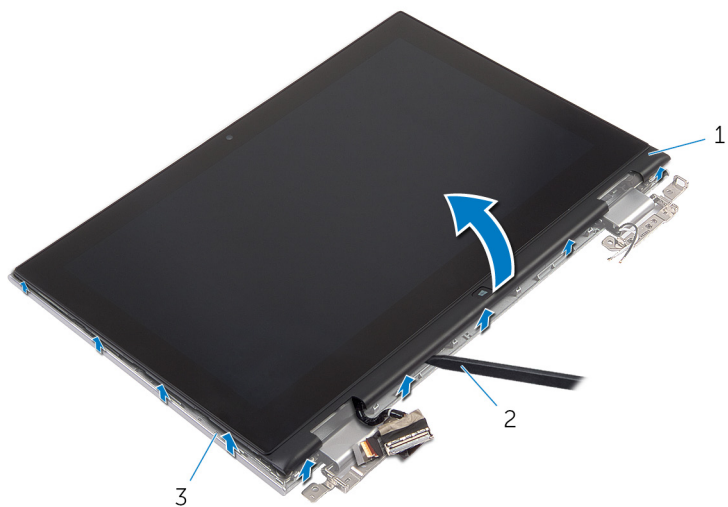

- 1 conjunto do painel da tela      2 haste plástica
- 3 tampa traseira da tela e conjunto da antena

# Como recolocar a tampa traseira da tela e o conjunto da antena

---



**ATENÇÃO:** Antes de trabalhar na parte interna do computador, leia as informações de segurança fornecidas com seu computador e siga as etapas descritas em [Antes de trabalhar na parte interna do computador](#). Depois de trabalhar na parte interna do computador, siga as instruções descritas em [Após trabalhar na parte interna do computador](#). Para obter mais informações sobre as melhores práticas de segurança, consulte a página inicial de conformidade normativa em [dell.com/regulatory\\_compliance](http://dell.com/regulatory_compliance) (em Inglês).

## Procedimento

Alinhe o conjunto do painel da tela com a tampa traseira da tela e conjunto da antena e encaixe cuidadosamente a tampa traseira da tela e conjunto da antena no lugar.

## Pós-requisitos

- 1 Recoloque o [conjunto da tela](#).
- 2 Recoloque a [bateria](#).
- 3 Recoloque a [tampa da base](#).

# Como remover as dobradiças do monitor

---



**ATENÇÃO:** Antes de trabalhar na parte interna do computador, leia as informações de segurança fornecidas com seu computador e siga as etapas descritas em [Antes de trabalhar na parte interna do computador](#). Depois de trabalhar na parte interna do computador, siga as instruções descritas em [Após trabalhar na parte interna do computador](#). Para obter mais informações sobre as melhores práticas de segurança, consulte a página inicial de conformidade normativa em [dell.com/regulatory\\_compliance](http://dell.com/regulatory_compliance) (em Inglês).

## Pré-requisitos

- 1 Remova a [tampa da base](#).
- 2 Remova a [bateria](#).
- 3 Remova o [conjunto da tela](#).
- 4 Remova a [tampa traseira da tela e o conjunto da antena](#).

## Procedimento

- 1 Remova os cabos da antena da guia de roteamento na tampa da dobradiça.
- 2 Remova os parafusos que prendem as dobradiças da tela na tampa traseira do monitor e conjunto da antena.

- 3** Levante as dobradiças da tela da tampa traseira da tela e do conjunto da antena.

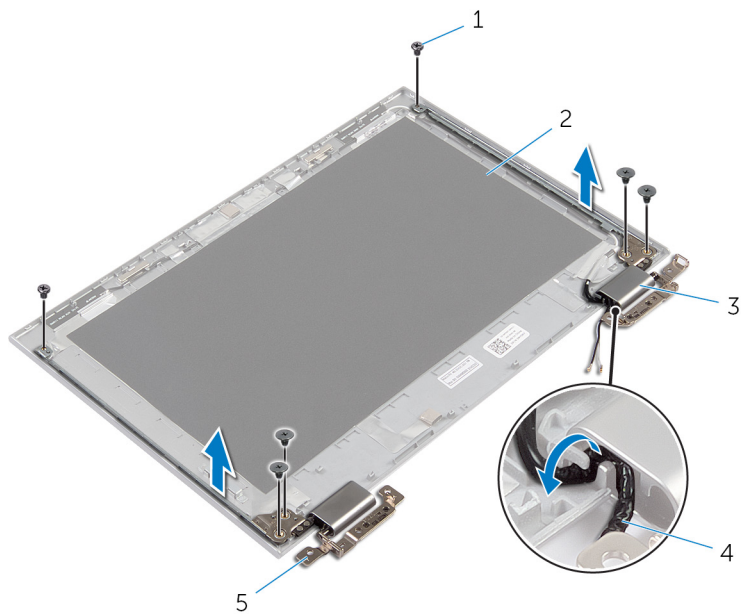

- |   |                         |   |   |
|---|-------------------------|---|---|
| 1 | parafusos (6)           | 2 | tampa traseira da tela e conjunto da antena |
| 3 | tampas de dobradiça (2) | 4 | cabos da antena (2)                         |
| 5 | dobradiças (2)          |   |   |

# Como recolocar as dobradiças do monitor

---



**ATENÇÃO:** Antes de trabalhar na parte interna do computador, leia as informações de segurança fornecidas com seu computador e siga as etapas descritas em [Antes de trabalhar na parte interna do computador](#). Depois de trabalhar na parte interna do computador, siga as instruções descritas em [Após trabalhar na parte interna do computador](#). Para obter mais informações sobre as melhores práticas de segurança, consulte a página inicial de conformidade normativa em [dell.com/regulatory\\_compliance](http://dell.com/regulatory_compliance) (em Inglês).

## Procedimento

- 1 Alinhe os orifícios dos parafusos nas dobradiças da tela com os orifícios correspondentes na tampa traseira da tela e conjunto da antena.
- 2 Recoloque os parafusos que fixam as dobradiças da tela na tampa traseira da tela e conjunto da antena.
- 3 Passe os cabos da antena através da guia de roteamento na tampa da dobradiça e prenda-a no lugar.

## Pós-requisitos

- 1 Recoloque a [tampa traseira da tela e o conjunto da antena](#).
- 2 Recoloque o [conjunto da tela](#).
- 3 Recoloque a [bateria](#).
- 4 Recoloque a [tampa da base](#).



# Como remover a câmera

---

 **ATENÇÃO:** Antes de trabalhar na parte interna do computador, leia as informações de segurança fornecidas com seu computador e siga as etapas descritas em [Antes de trabalhar na parte interna do computador](#). Depois de trabalhar na parte interna do computador, siga as instruções descritas em [Após trabalhar na parte interna do computador](#). Para obter mais informações sobre as melhores práticas de segurança, consulte a página inicial de conformidade normativa em [dell.com/regulatory\\_compliance](http://dell.com/regulatory_compliance) (em Inglês).

## Pré-requisitos

- 1 Remova a [tampa da base](#).
- 2 Remova a [bateria](#).
- 3 Remova o [conjunto da tela](#).
- 4 Remova a [tampa traseira da tela e o conjunto da antena](#).

## Procedimento

 **CUIDADO:** Coloque o conjunto do painel da tela em uma superfície plana, macia e limpa para evitar arranhões na tela.

- 1 Coloque o conjunto do painel da tela voltado para baixo em uma superfície plana.
- 2 Usando um estilete plástico, solte o módulo da câmera para removê-lo da tampa frontal da tela.

**3** Vire a câmara e desconecte o cabo da câmara do módulo da câmara.

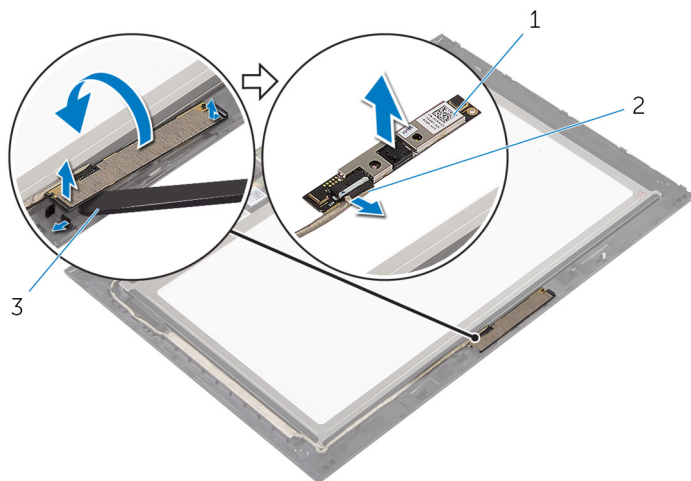

1 câmara

2 cabo da câmara

3 haste plástica

# Como recolocar a câmera

---



**ATENÇÃO:** Antes de trabalhar na parte interna do computador, leia as informações de segurança fornecidas com seu computador e siga as etapas descritas em [Antes de trabalhar na parte interna do computador](#). Depois de trabalhar na parte interna do computador, siga as instruções descritas em [Após trabalhar na parte interna do computador](#). Para obter mais informações sobre as melhores práticas de segurança, consulte a página inicial de conformidade normativa em [dell.com/regulatory\\_compliance](http://dell.com/regulatory_compliance) (em Inglês).

## Procedimento

- 1 Conecte o cabo da câmera ao respectivo módulo.
- 2 Usando a haste de alinhamento posicione o módulo da câmera na tampa frontal da tela e encaixe-o no lugar.

## Pós-requisitos

- 1 Recoloque a [tampa traseira da tela e o conjunto da antena](#).
- 2 Recoloque o [conjunto da tela](#).
- 3 Recoloque a [bateria](#).
- 4 Recoloque a [tampa da base](#).

# Como remover a placa do botão do Windows

---

 **ATENÇÃO:** Antes de trabalhar na parte interna do computador, leia as informações de segurança fornecidas com seu computador e siga as etapas descritas em [Antes de trabalhar na parte interna do computador](#). Depois de trabalhar na parte interna do computador, siga as instruções descritas em [Após trabalhar na parte interna do computador](#). Para obter mais informações sobre as melhores práticas de segurança, consulte a página inicial de conformidade normativa em [dell.com/regulatory\\_compliance](http://dell.com/regulatory_compliance) (em Inglês).

## Pré-requisitos

- 1 Remova a [tampa da base](#).
- 2 Remova a [bateria](#).
- 3 Remova o [conjunto da tela](#).
- 4 Remova a [tampa traseira da tela e o conjunto da antena](#).

## Procedimento

 **CUIDADO:** Coloque o conjunto do painel da tela em uma superfície plana, macia e limpa para evitar arranhões na tela.

- 1 Coloque o conjunto do painel da tela voltado para baixo em uma superfície plana.
- 2 Retire a fita adesiva para acessar o cabo da placa de botões do Windows.
- 3 Levante as travas do conector e desconecte o cabo da placa de botões do Windows e o cabo do touchpad da placa de botões do Windows.
- 4 Remova o parafuso que prende a placa de botões do Windows na tampa frontal da tela.

- 5 Levante a placa de botões do Windows retirando-a da tampa frontal da tela.

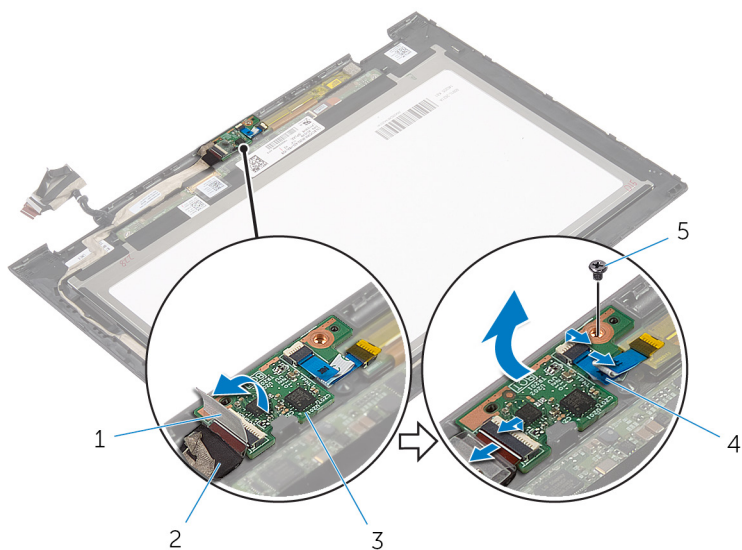

1 fita adesiva

3 placa de botões do Windows

5 parafuso

2 cabo da placa de botões do Windows

4 cabo da placa do touchpad

# Como recolocar a placa do botão Windows

---

 **ATENÇÃO:** Antes de trabalhar na parte interna do computador, leia as informações de segurança fornecidas com seu computador e siga as etapas descritas em [Antes de trabalhar na parte interna do computador](#). Depois de trabalhar na parte interna do computador, siga as instruções descritas em [Após trabalhar na parte interna do computador](#). Para obter mais informações sobre as melhores práticas de segurança, consulte a página inicial de conformidade normativa em [dell.com/regulatory\\_compliance](http://dell.com/regulatory_compliance) (em Inglês).

## Procedimento

- 1 Alinhe o orifício do parafuso na placa de botões do Windows com o orifício do parafuso na tampa frontal da tela.
- 2 Recoloque o parafuso que prende a placa de botões do Windows na tampa frontal da tela.
- 3 Deslize o cabo da placa de botões do Windows e o cabo da placa do touchpad para os conectores na placa de botões do Windows e pressione as travas para prender os cabos.
- 4 Cole a fita adesiva ao conector na placa de botões do Windows para prender o cabo.
- 5 Vire o conjunto do painel da tela ao contrário.

## Pós-requisitos

- 1 Recoloque a [tampa traseira da tela e o conjunto da antena](#).
- 2 Recoloque o [conjunto da tela](#).
- 3 Recoloque a [bateria](#).
- 4 Recoloque a [tampa da base](#).

# Como remover o cabo da tela

---



**ATENÇÃO:** Antes de trabalhar na parte interna do computador, leia as informações de segurança fornecidas com seu computador e siga as etapas descritas em [Antes de trabalhar na parte interna do computador](#). Depois de trabalhar na parte interna do computador, siga as instruções descritas em [Após trabalhar na parte interna do computador](#). Para obter mais informações sobre as melhores práticas de segurança, consulte a página inicial de conformidade normativa em [dell.com/regulatory\\_compliance](http://dell.com/regulatory_compliance) (em Inglês).

## Pré-requisitos

- 1 Remova a [tampa da base](#).
- 2 Remova a [bateria](#).
- 3 Remova o [conjunto da tela](#).
- 4 Remova a [tampa traseira da tela e o conjunto da antena](#).
- 5 Remova a [câmera](#).

## Procedimento

- 1 Retire a fita adesiva para acessar o cabo da placa de botões do Windows.
- 2 Levante a trava do conector e desconecte o cabo da placa de botões do Windows da respectiva placa.

- 3** Levante a trava do conector e desconecte o cabo da tela da placa do touchpad.

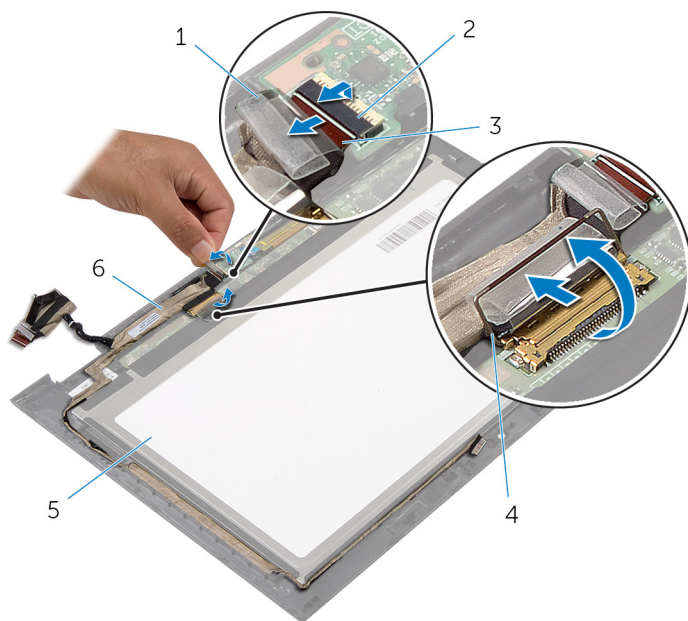

- |   |                                    |   |   |
|---|------------------------------------|---|---|
| 1 | fita adesiva                       | 2 | trava do conector do cabo da placa de botões do Windows |
| 3 | cabo da placa de botões do Windows | 4 | trava do conector do cabo da tela                       |
| 5 | painel da tela                     | 6 | cabo da tela  |

- 4** Tome nota do roteamento do cabo da tela e remova o cabo da tela das guias de roteamento na tampa frontal da tela.



5 Levante o cabo da tela da tampa frontal da tela.

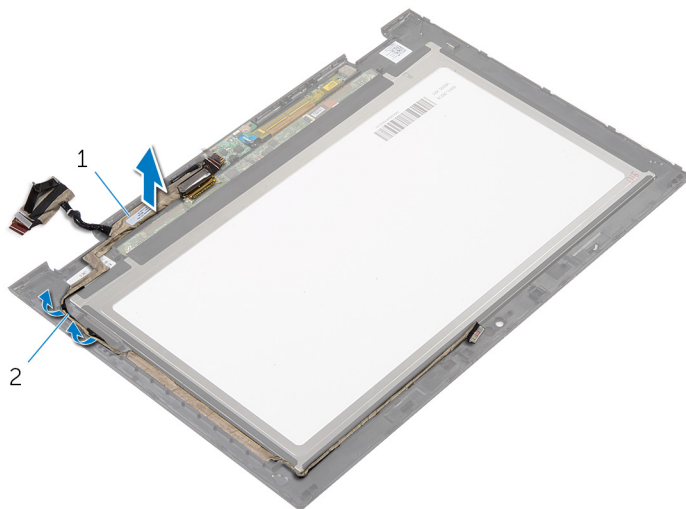

1 cabo da tela

2 guias de encaminhamento

# Como substituir o cabo da tela

---



**ATENÇÃO:** Antes de trabalhar na parte interna do computador, leia as informações de segurança fornecidas com seu computador e siga as etapas descritas em [Antes de trabalhar na parte interna do computador](#). Depois de trabalhar na parte interna do computador, siga as instruções descritas em [Após trabalhar na parte interna do computador](#). Para obter mais informações sobre as melhores práticas de segurança, consulte a página inicial de conformidade normativa em [dell.com/regulatory\\_compliance](https://dell.com/regulatory_compliance) (em Inglês).

## Procedimento

- 1 Passe o cabo da tela pelas guias de roteamento na tampa frontal da tela.
- 2 Deslize o cabo da tela no conector da placa do touchpad e pressione a trava para prender o cabo.
- 3 Deslize o cabo da placa de botões do Windows para o conector na placa de botões do Windows e pressione a trava para prender o cabo.
- 4 Cole a fita adesiva no conector da placa de botões do Windows.

## Pós-requisitos

- 1 Recoloque a [tampa traseira da tela e o conjunto da antena](#).
- 2 Recoloque o [conjunto da tela](#).
- 3 Recoloque a [câmera](#).
- 4 Recoloque a [bateria](#).
- 5 Recoloque a [tampa da base](#).

# Como atualizar o BIOS

---

Pode ser preciso atualizar o BIOS quando uma atualização estiver disponível ou após a substituição da placa de sistema. Para atualizar o BIOS:

- 1 Ligue o computador.
- 2 Visite [dell.com/support](https://dell.com/support).
- 3 Se você tiver a etiqueta de serviço do computador, digite-a e clique em **Enviar**.

Se você não tiver a Etiqueta de serviço do computador, clique em **Detectar meu produto** para permitir a detecção automática da Etiqueta de serviço.



**NOTA:** Caso a etiqueta de serviço não seja detectada automaticamente, selecione o seu produto nas categorias de produtos.

- 4 Clique em **Drivers e Downloads**.
- 5 Clique em **Visualizar todos os drivers**.
- 6 Na lista suspensa **Sistema operacional**, selecione o sistema operacional instalado no computador.
- 7 Clique em **BIOS**.
- 8 Clique em **Download do arquivo** para baixar a versão mais recente do BIOS para seu computador.
- 9 Na próxima página, selecione **Download de um arquivo** e clique em **Continuar**.
- 10 Salve o arquivo assim que o download estiver concluído, navegue até a pasta onde salvou o arquivo de atualização do BIOS.
- 11 Clique duas vezes no ícone do arquivo de atualização do BIOS e siga as instruções na tela.

# Como obter ajuda e Como entrar em contato com a Dell

---

## Recursos de auto-ajuda

Você pode obter informações e ajuda sobre produtos e serviços da Dell, usando esses recursos de auto-ajuda on-line:

Informações de auto-ajuda	Opções de auto-ajuda
Como acessar a Ajuda do Windows	<b>Windows 8.1</b> — Abra o botão Pesquisar, digite <i>Ajuda e Suporte</i> na caixa de pesquisa e pressione <i>Enter</i> . <b>Windows 7</b> — Clique em <b>Iniciar</b> → <b>Ajuda e suporte</b> .
Informações sobre produtos e serviços da Dell	Consulte <b>dell.com</b> .
Informações sobre solução de problemas, manuais de usuário, instruções de configuração, especificações do produto, blogs de ajuda técnica, drivers, atualizações de software, e assim por diante	Consulte <b>dell.com/support</b> .
Informações sobre o Microsoft Windows 8.1	Consulte <b>dell.com/windows8</b> .
Informações sobre o Microsoft Windows 7	Clique em <b>Iniciar</b> → <b>Todos os Programas</b> → <b>Documentação da ajuda da Dell</b> .
Saiba mais sobre o sistema operacional, configurar e usar o computador, backup de dados, diagnóstico, e assim por diante.	Consulte <i>Eu e meu Dell</i> em <b>dell.com/support/manuals</b> .

## Como entrar em contato com a Dell

Para entrar em contato com a Dell para tratar de assuntos de vendas, suporte técnico ou questões de atendimento ao cliente, consulte **dell.com/contactdell**.



**NOTA:** A disponibilidade varia de acordo com o país e com o produto, e alguns serviços podem não estar disponíveis em seu país.



**NOTA:** Se não tiver uma conexão Internet ativa, você pode encontrar as informações de contato na sua fatura, nota de expedição, nota de compra ou no catálogo de produtos Dell.